

## **Aula 21 - Espelhos esféricos: estudo gráfico**

- FGB / Caderno 8 / Módulo 8 / Objetivos 1 e 2 / Pg. 324

Apresentação, orientação e tarefa: [fisicasp.com.br](http://fisicasp.com.br)

**Professor Caio**

## Calota esférica

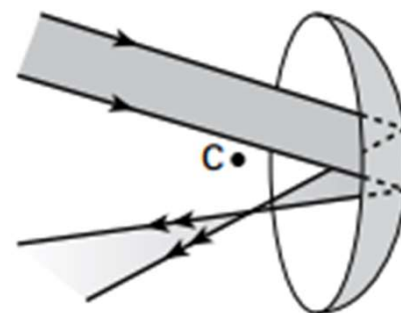
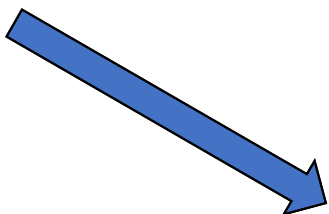
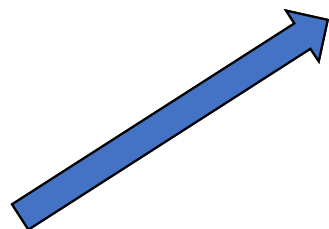
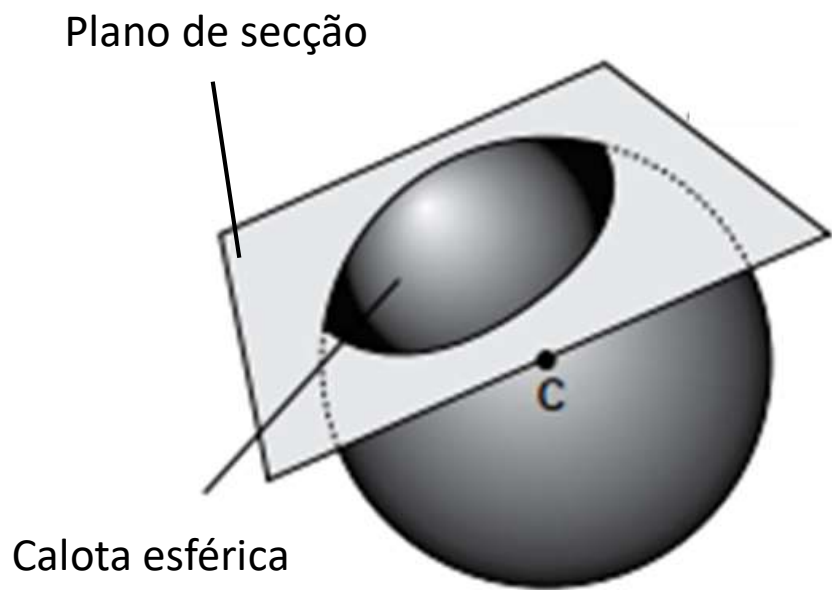

Espelho côncavo

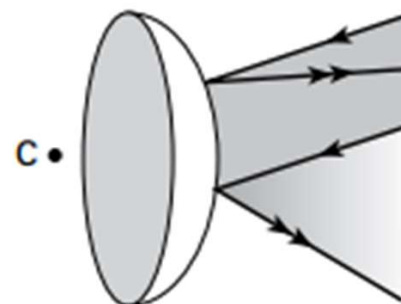

Espelho convexo

## Elementos de um espelho esférico

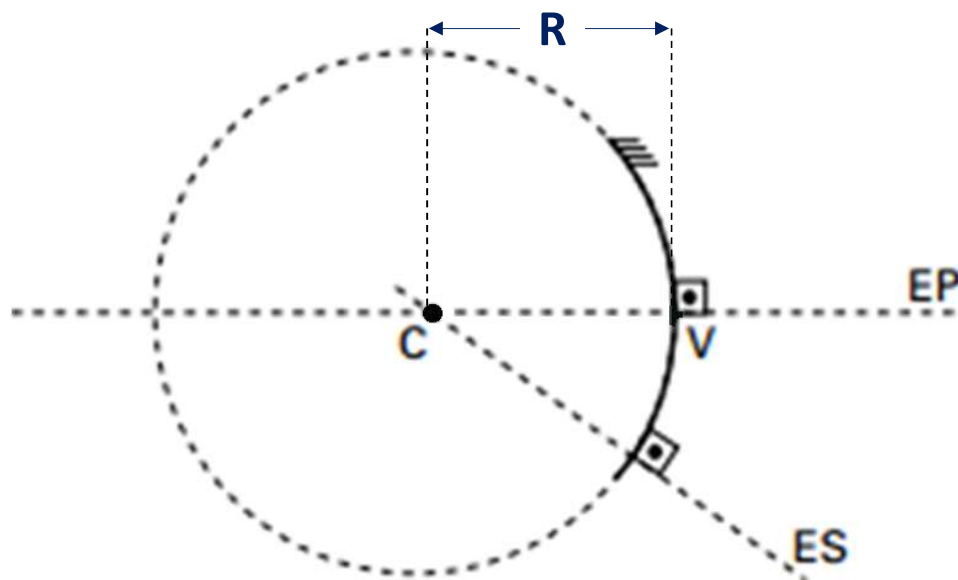

- **EP:** eixo principal
- **ES:** eixo secundário
- **C:** centro de curvatura
- **V:** vértice do espelho
- **CV:** raio de curvatura

## Focos principais

*Espelho esférico côncavo*

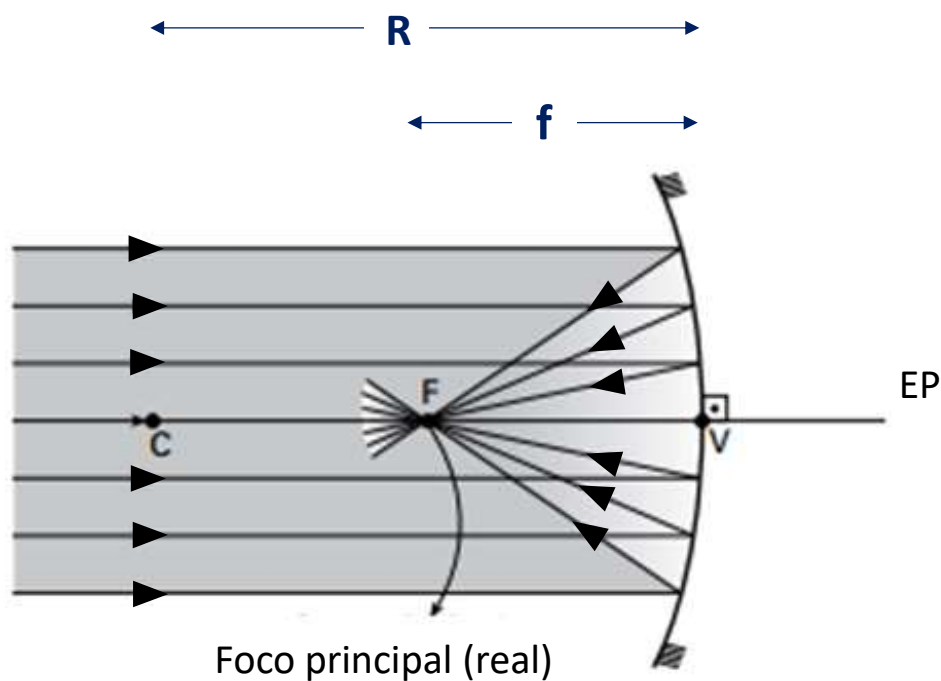

*Espelho esférico convexo*

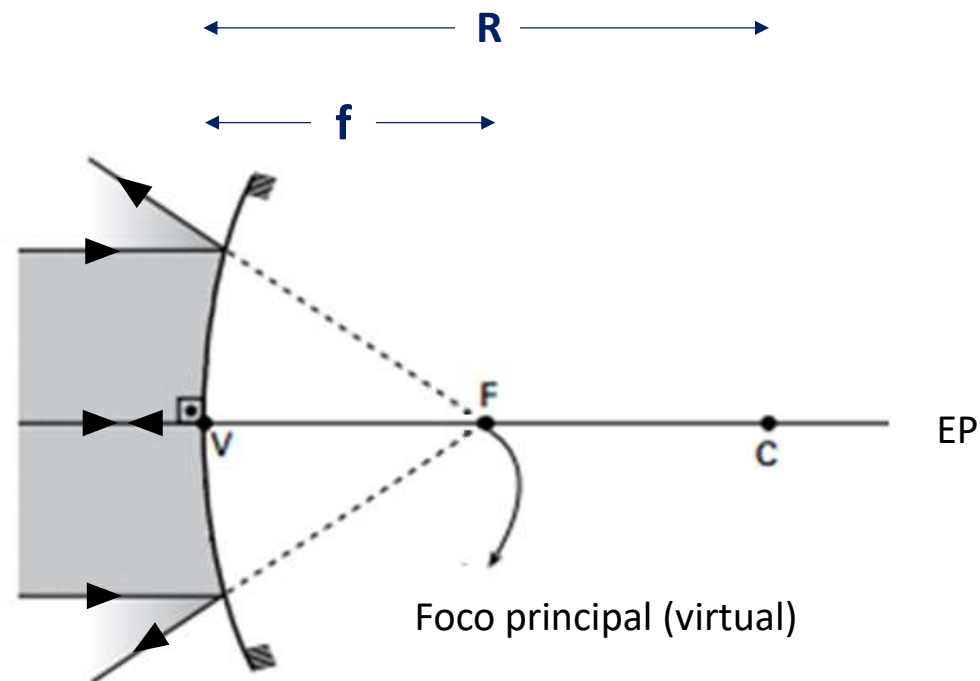

$$FV = \frac{CV}{2} \rightarrow \text{distância focal} = \frac{\text{raio de curvatura}}{2} \rightarrow f = \frac{R}{2}$$

## Focos principais

### Espelho esférico côncavo

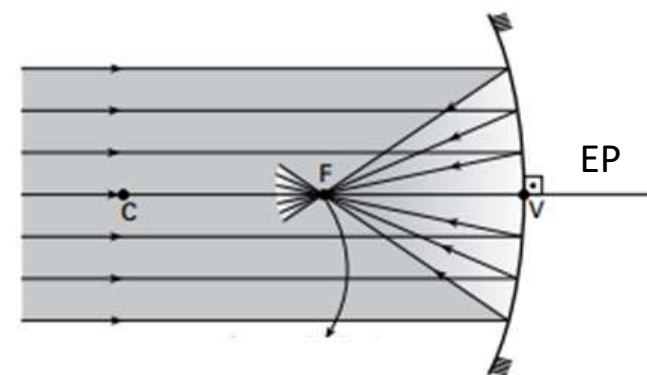
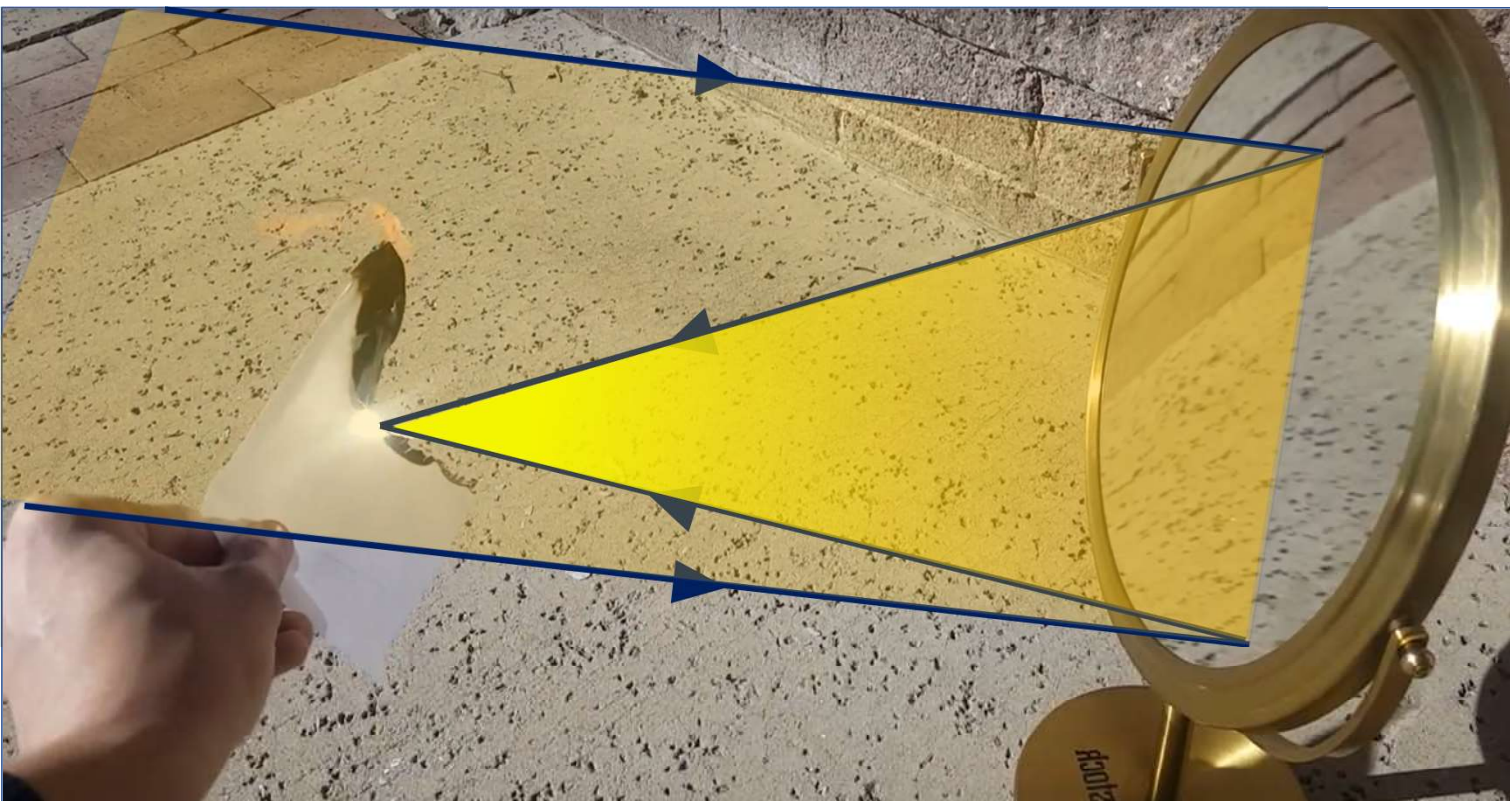

# Reflexão em um superfície esférica

## Reta normal

*Revisando*

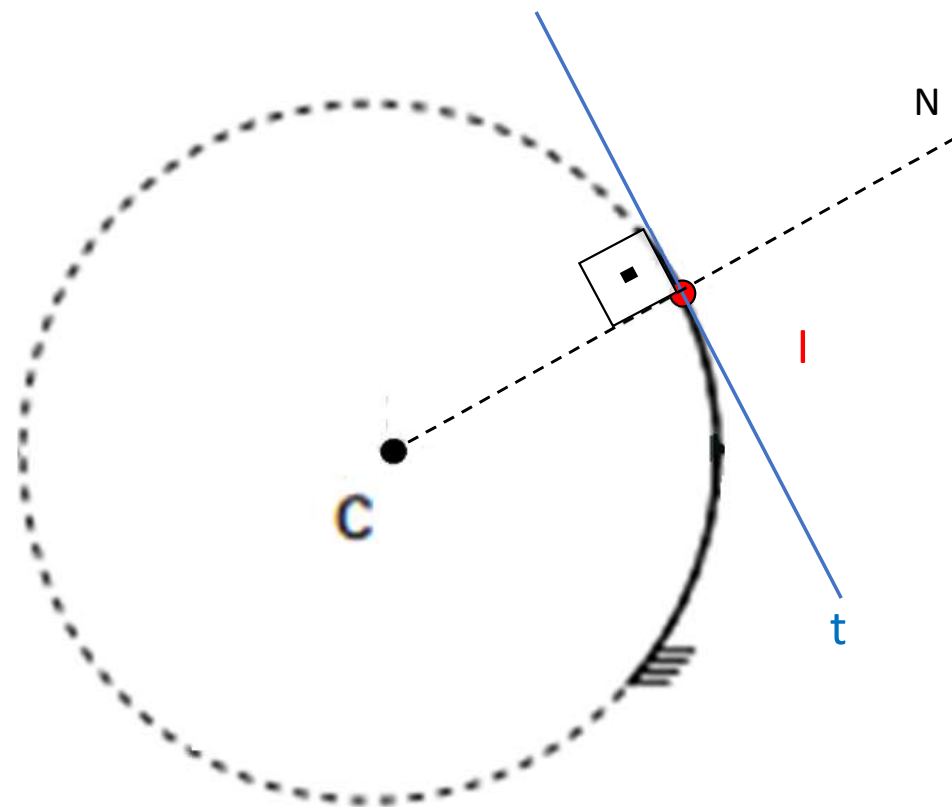
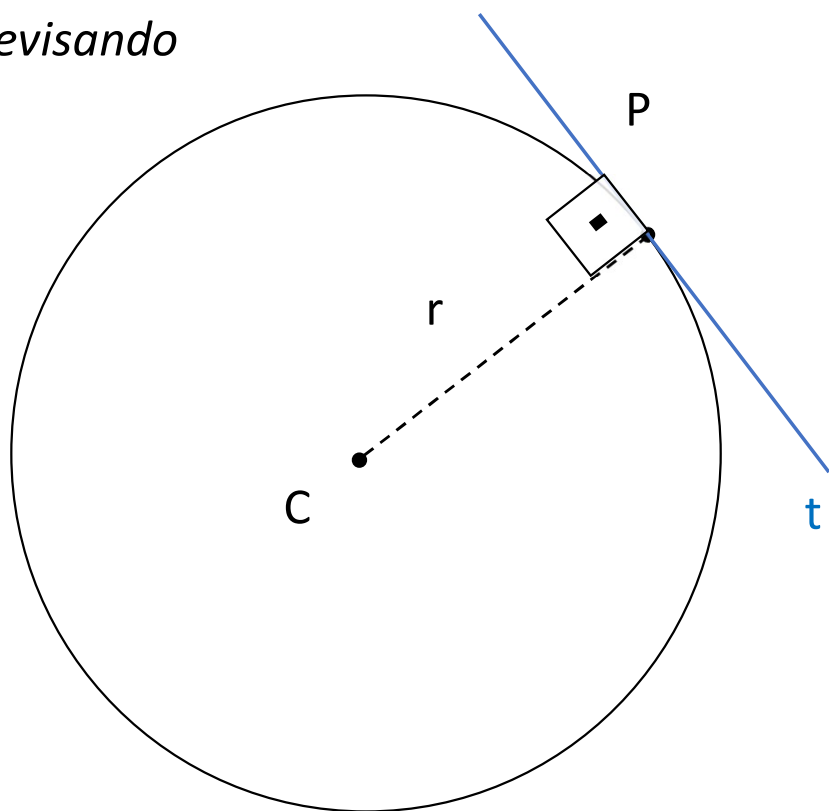

Em uma superfície esférica, a reta normal sempre passa pelo centro da circunferência.

## Exemplos de reflexão (raios quaisquer)

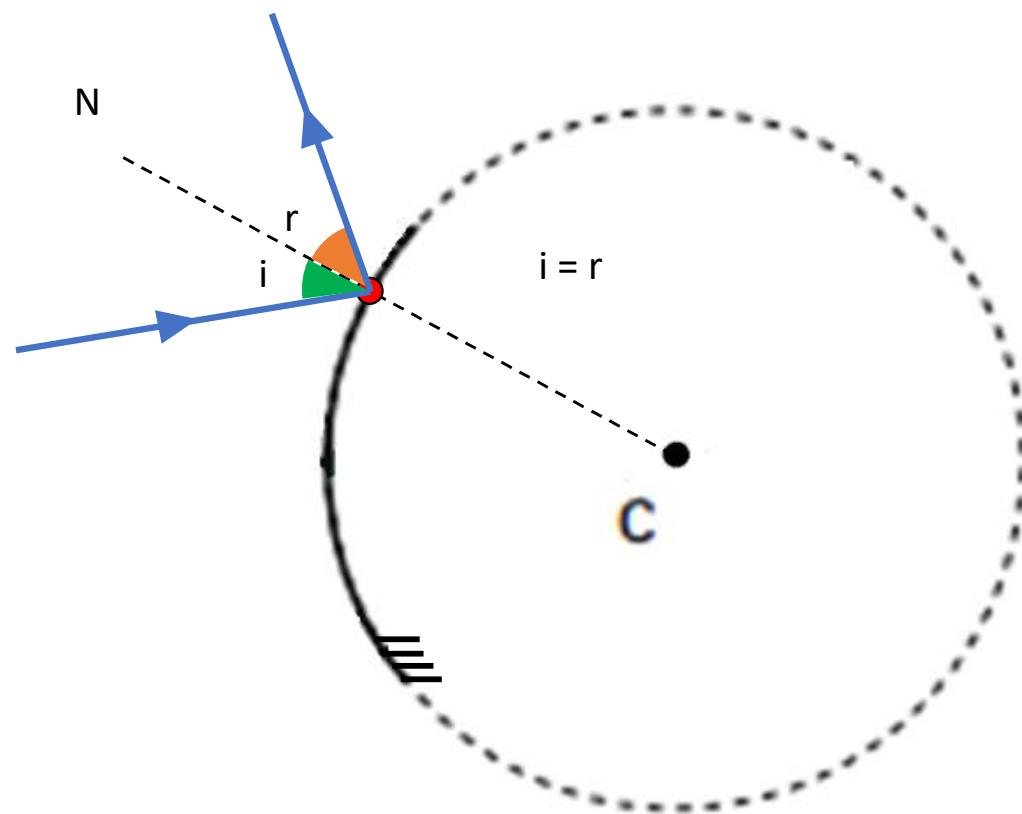
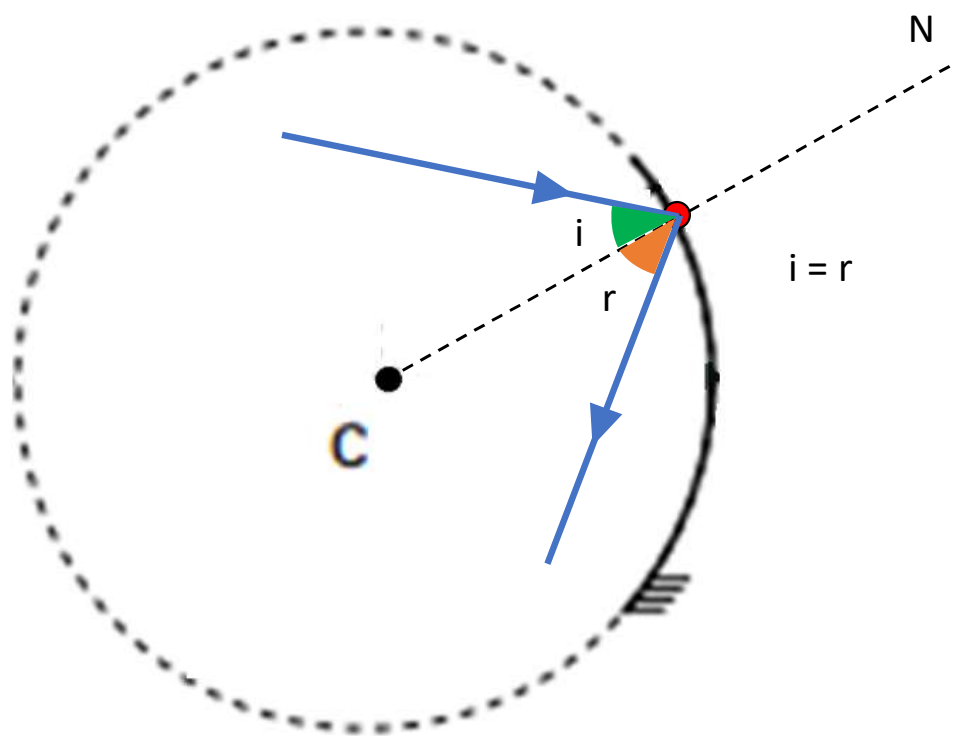



## Espelho côncavo: raios notáveis

ESPELHO CÔNCAVO

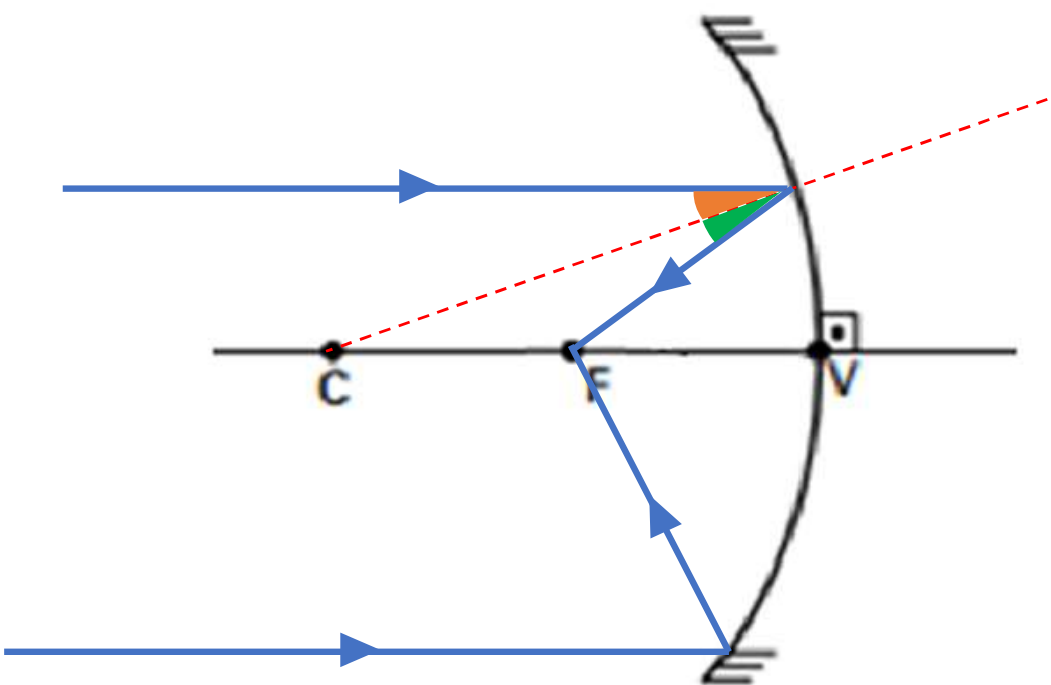

ESPELHO CÔNCAVO

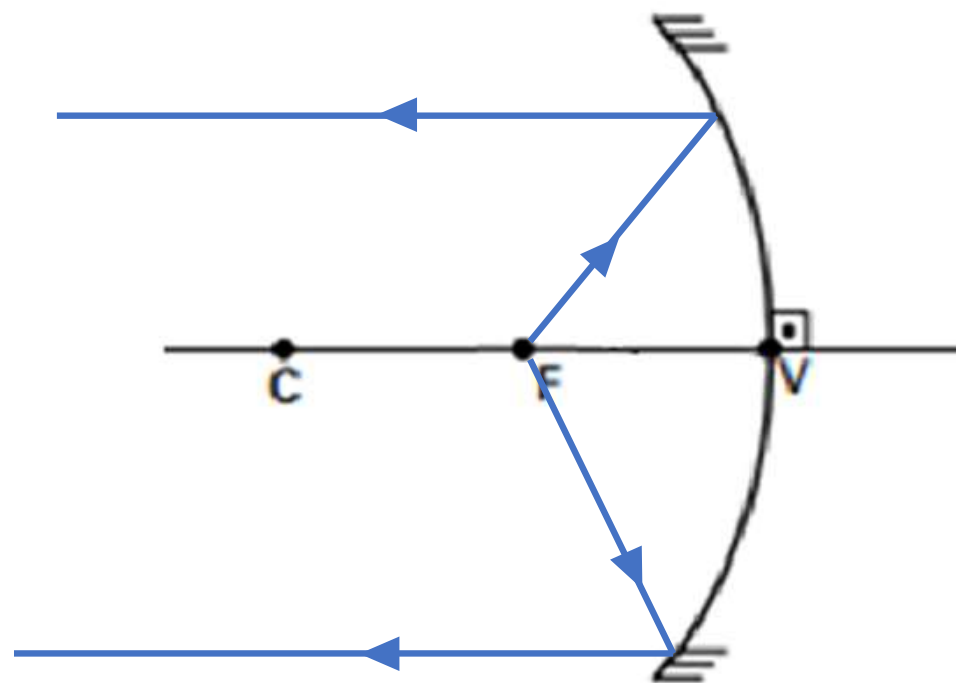

## Espelho côncavo: raios notáveis

ESPELHO CÔNCAVO

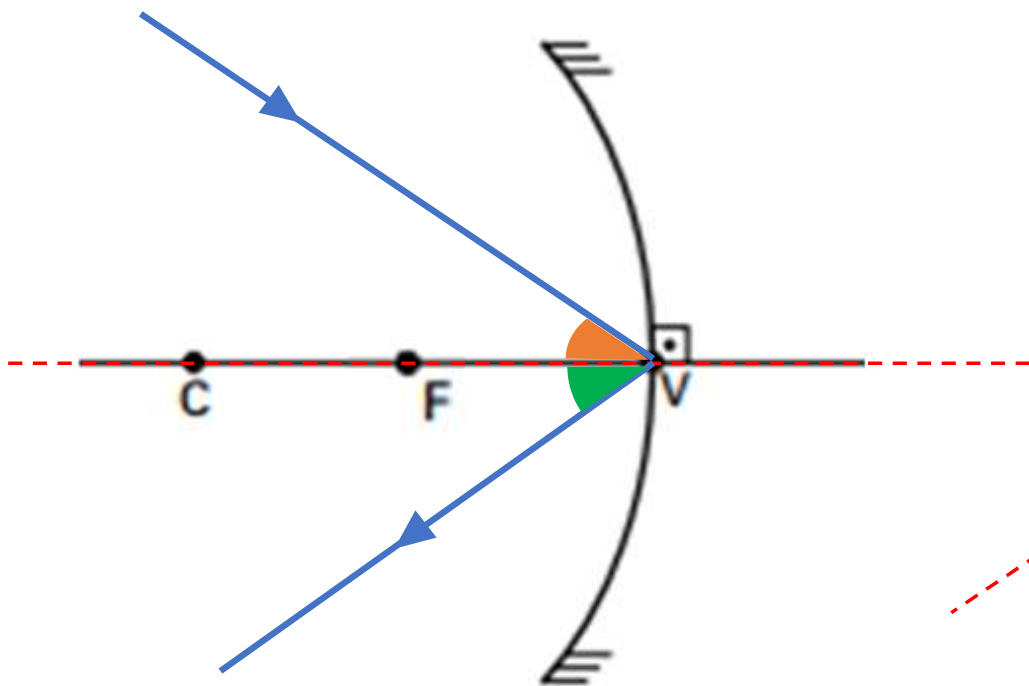

ESPELHO CÔNCAVO

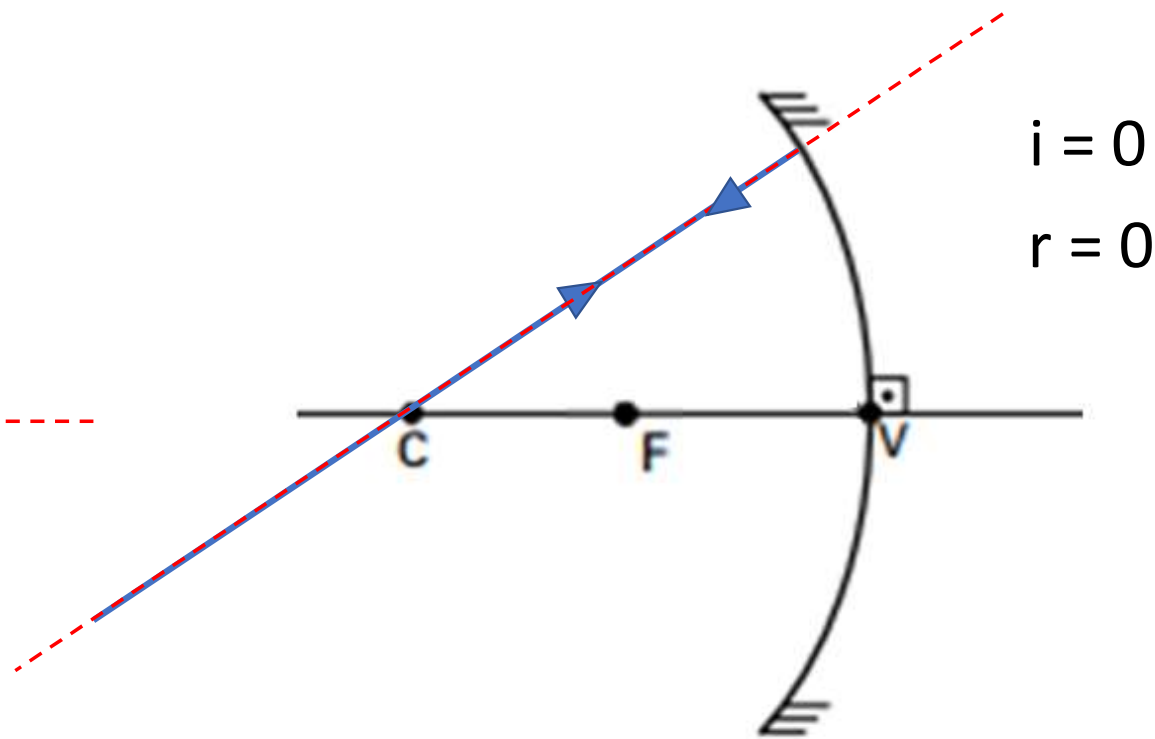

## Espelho convexo: raios notáveis

ESPELHO CONVEXO

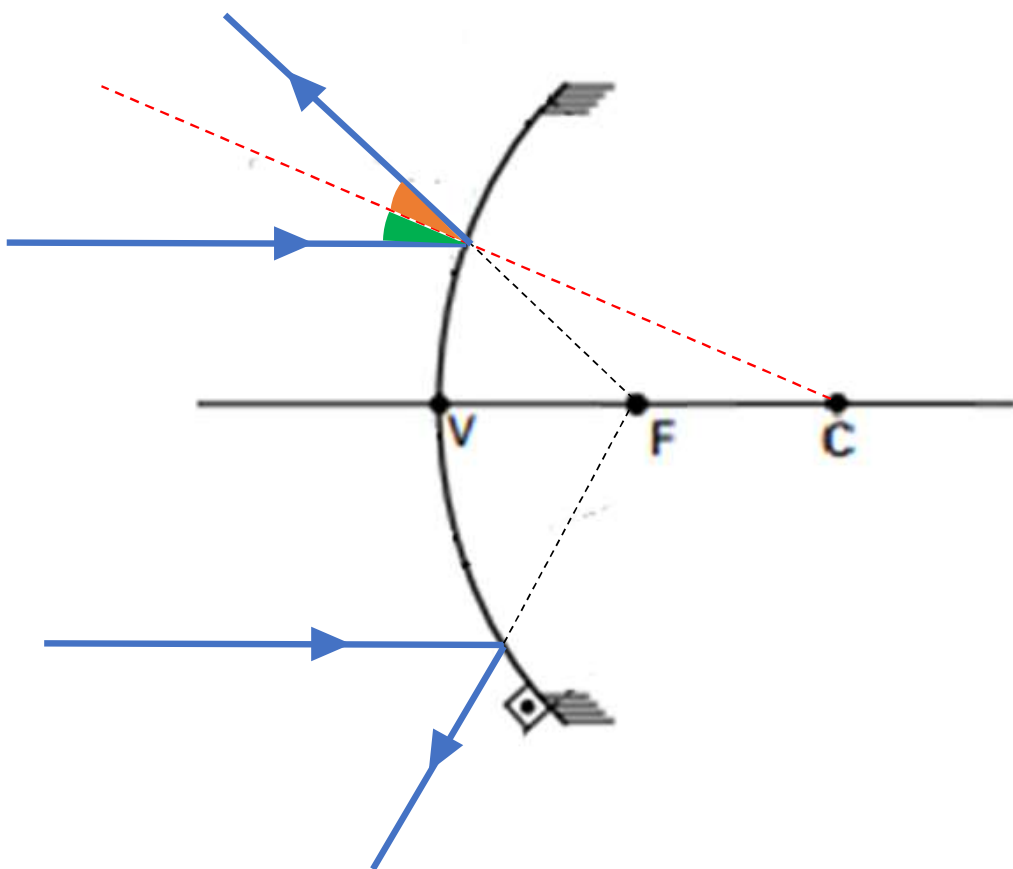

ESPELHO CONVEXO

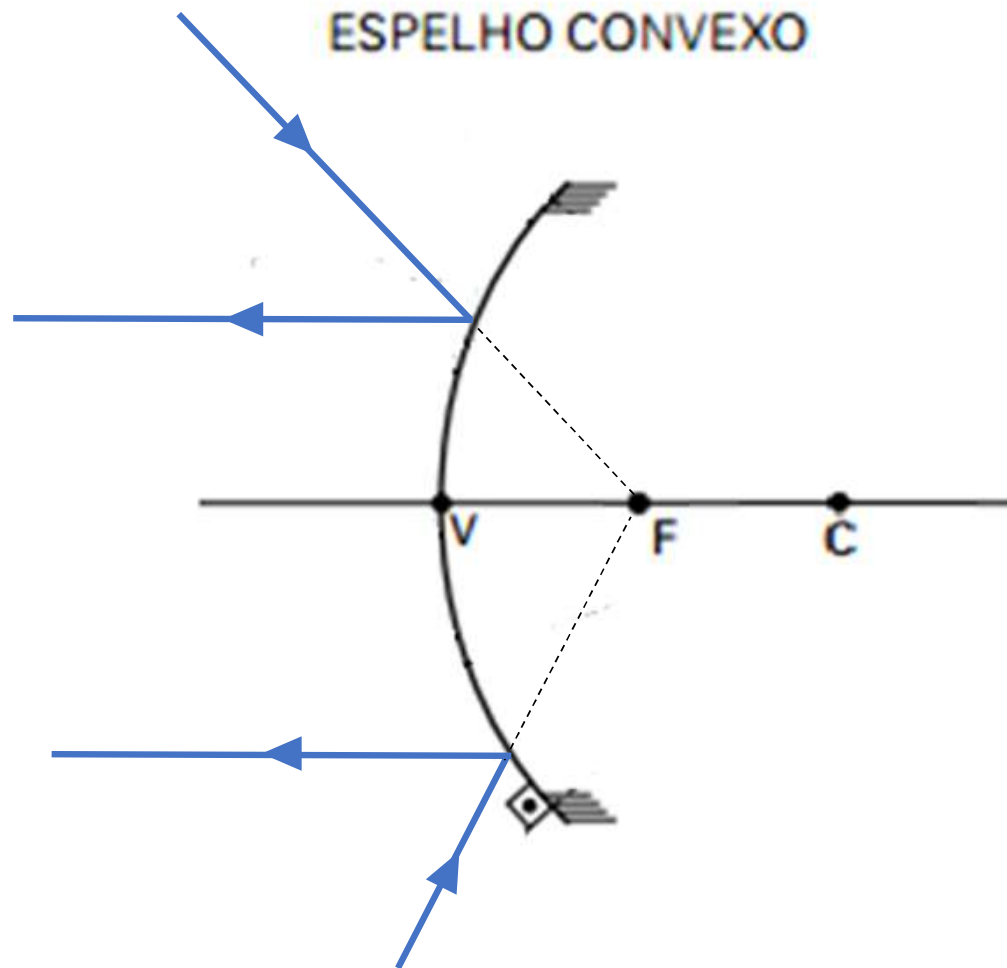

## Espelho convexo: raios notáveis

ESPELHO CONVEXO

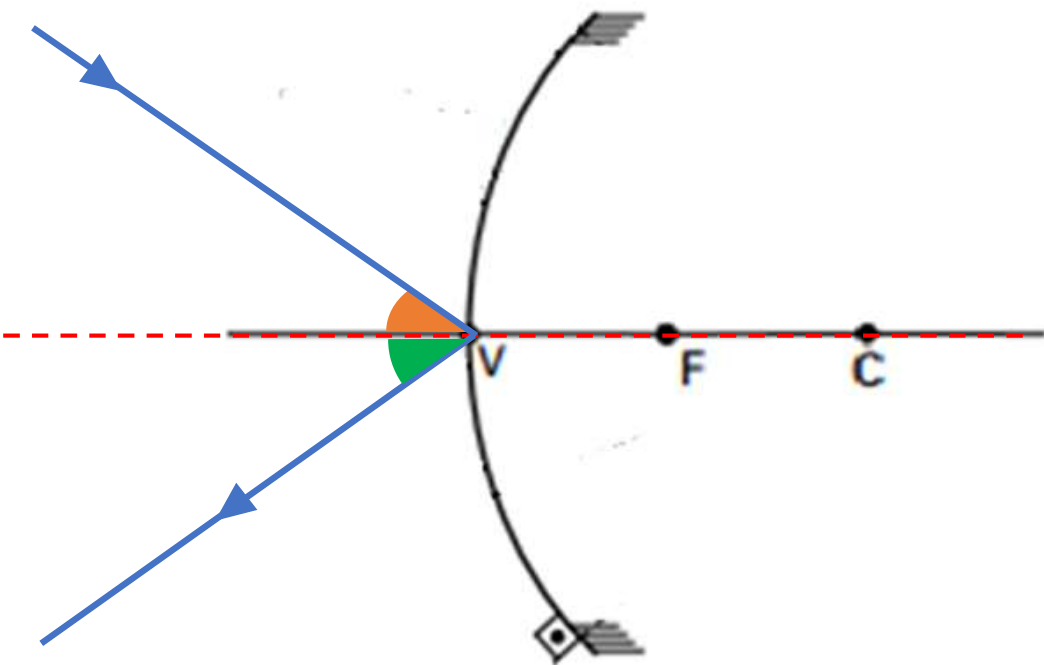

ESPELHO CONVEXO

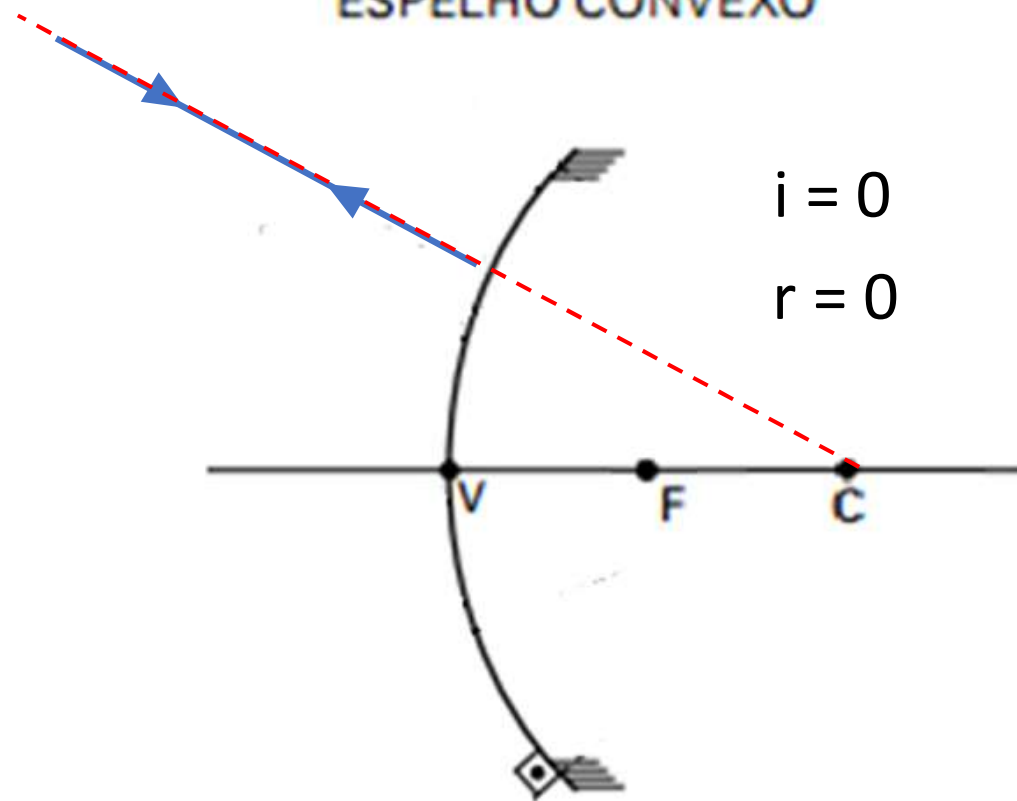

# Espehos esféricos gaussianos: conjugação de imagens nítidas

*Espeho gaussiano*

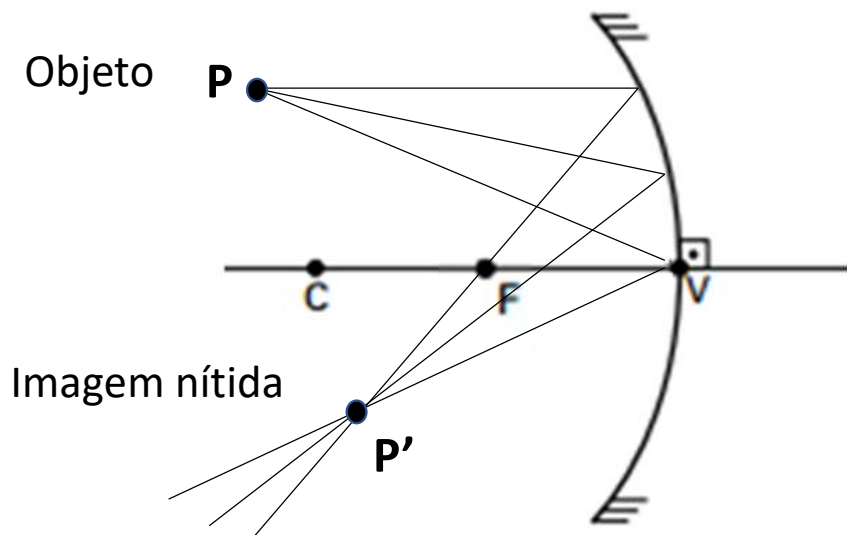

*Espeho não gaussiano*

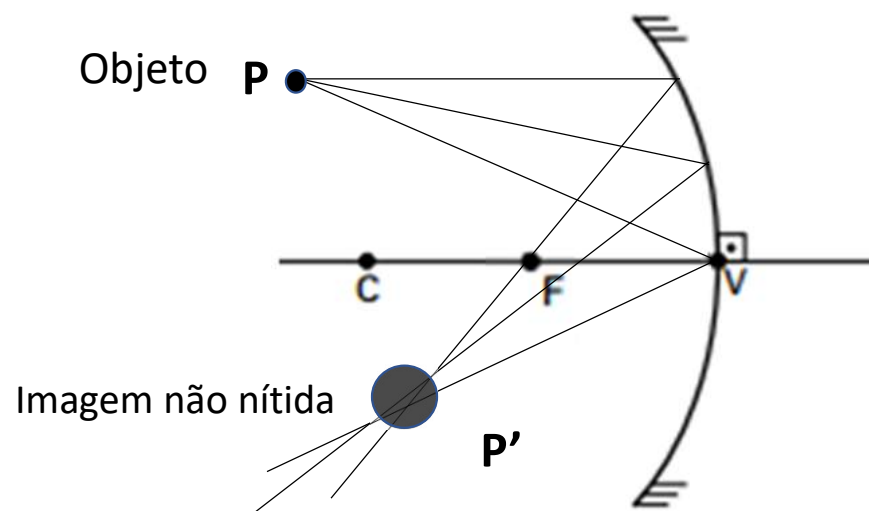

## Espehos esféricos gaussianos: conjugação de imagens nítidas

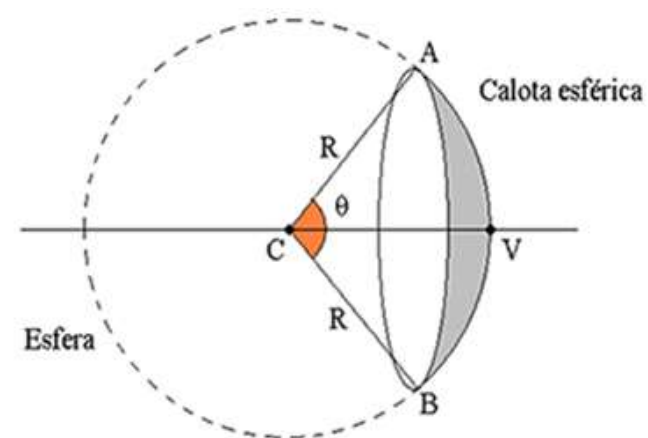

- Pequeno ângulo de abertura
- Raios incidem próximos ao vértice
- Raios pouco inclinados em relação ao eixo principal

# Conjugação de imagens

## Espelho côncavo

*Objeto real depois de F: Imagem real, invertida e (menor, igual ou maior)*

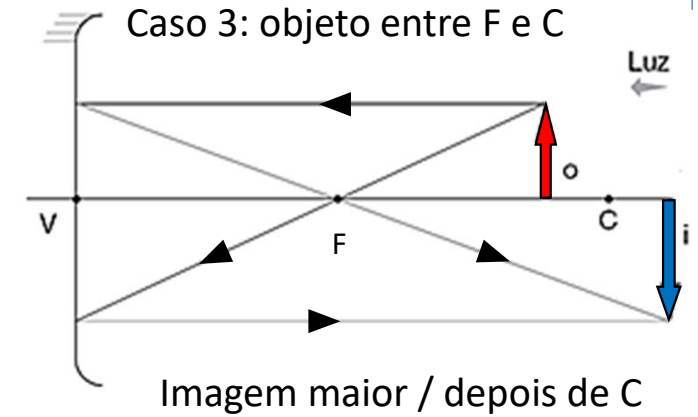
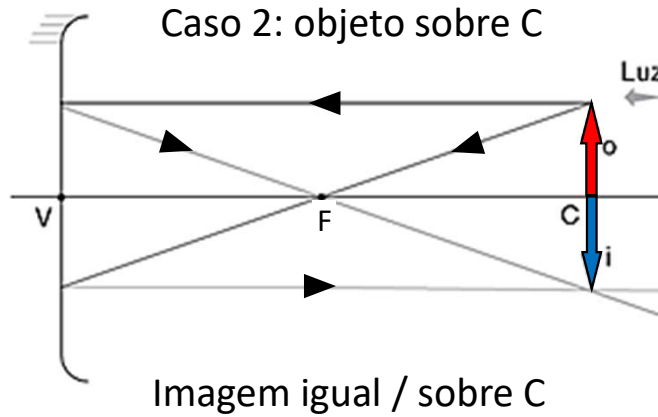
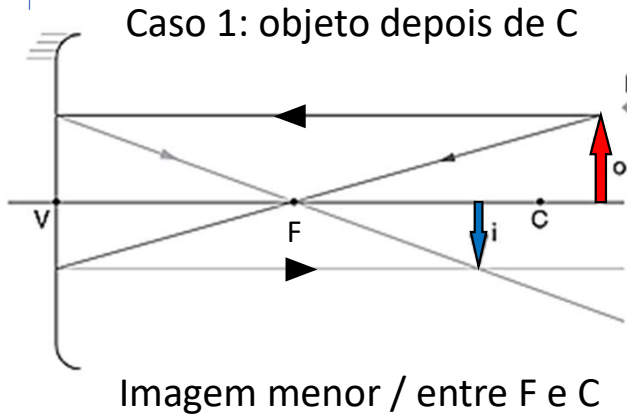

**Caso 4: objeto real sobre F: imagem imprópria**

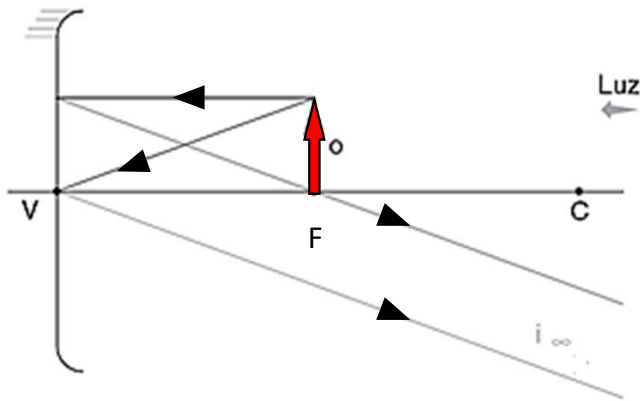

**Caso 5: objeto real entre V e F: Imagem virtual, direita e maior**

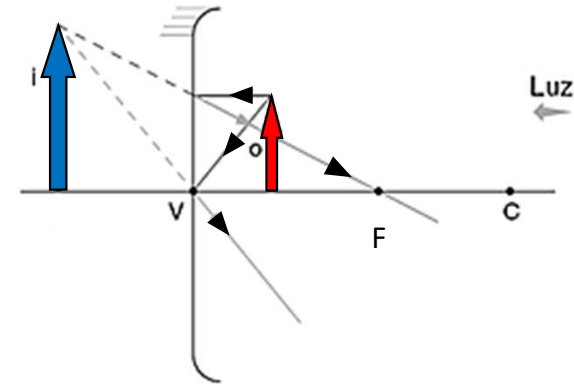



## Espelho esférico convexo

Caso único  
(Não importa a posição do objeto real)

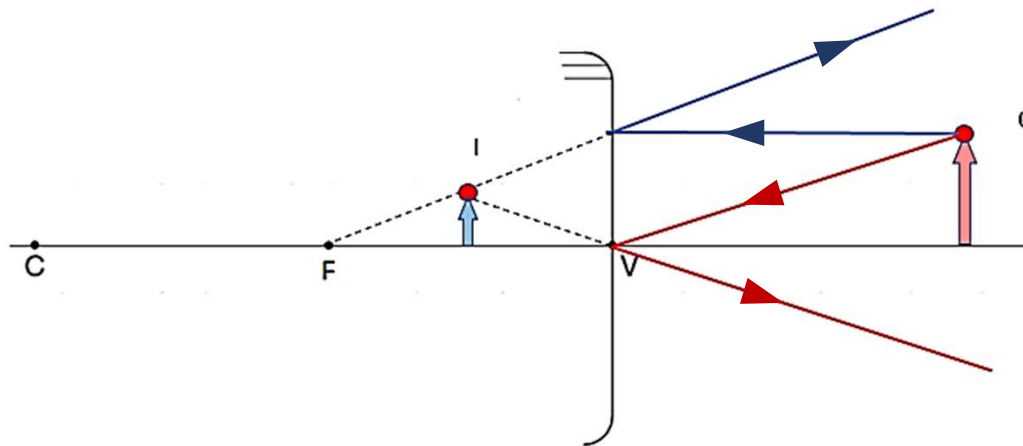
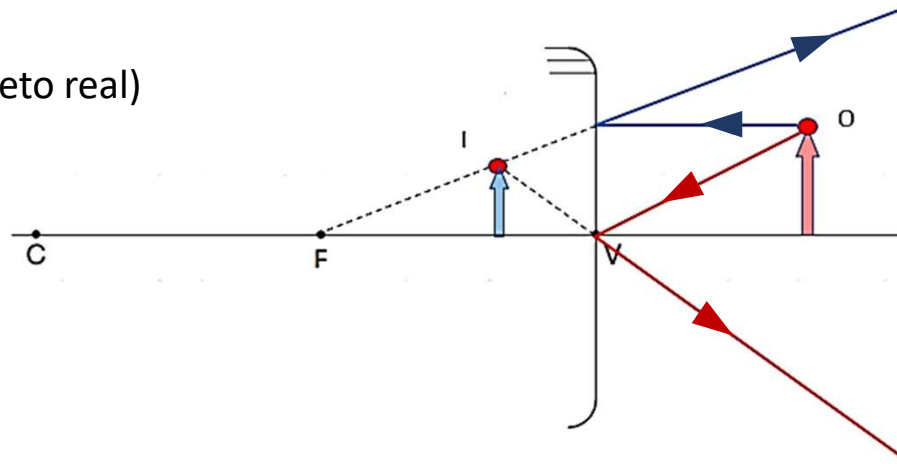

<https://www.geogebra.org/m/wrazejjr>

<https://www.geogebra.org/m/m98k3xys>

**Objeto real em qualquer posição  
Imagem virtual, direita, menor e entre  $V$  e  $F$ .**

# Exercícios do Caio

# 1. espelho côncavo e objeto real depois de C → Imagem

- Real (na frente do espelho)
- Invertida
- Menor
- Entre F e C

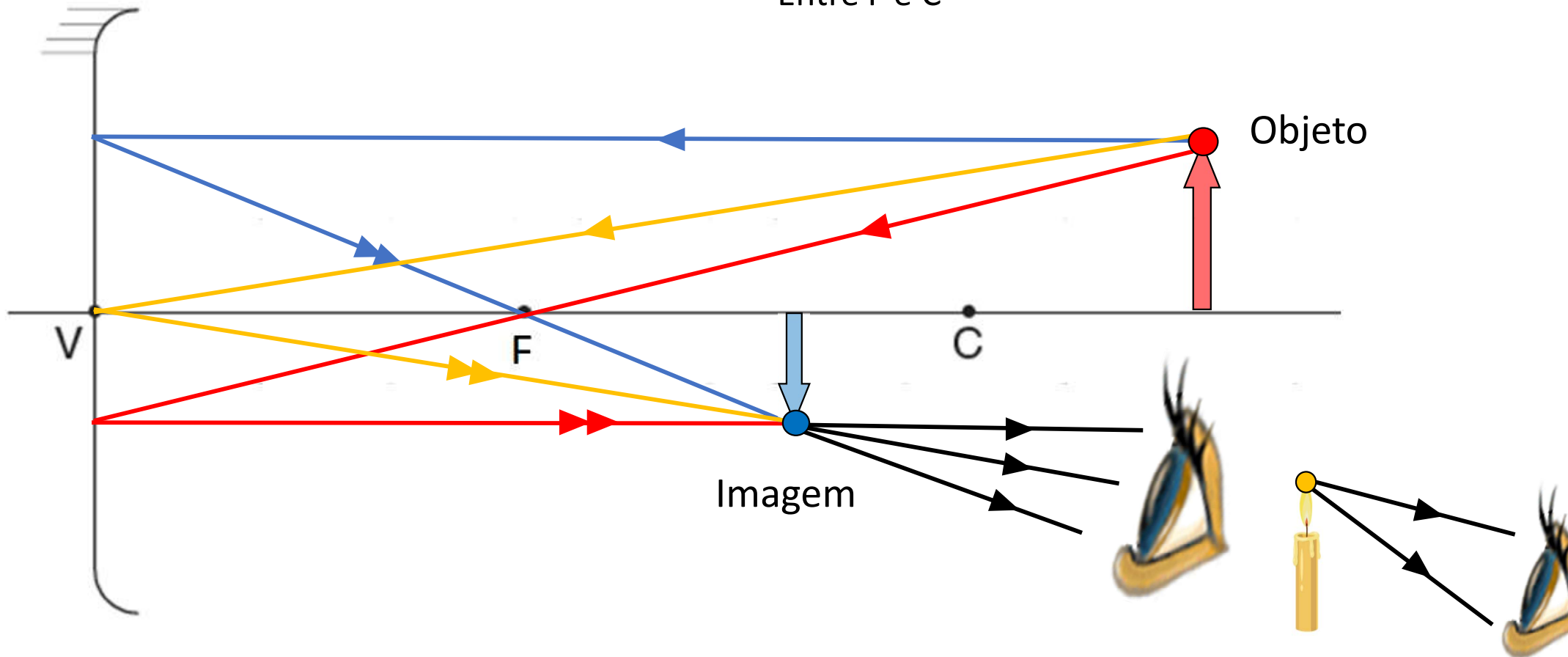

**Caso 1: espelho côncavo e objeto real depois de C → Imagem**

- Real
- Invertida
- Menor
- Entre F e C



## 2. espelho côncavo e objeto real sobre C → Imagem

- Real (na frente do espelho)
- Invertida
- Do mesmo tamanho
- Sobre C

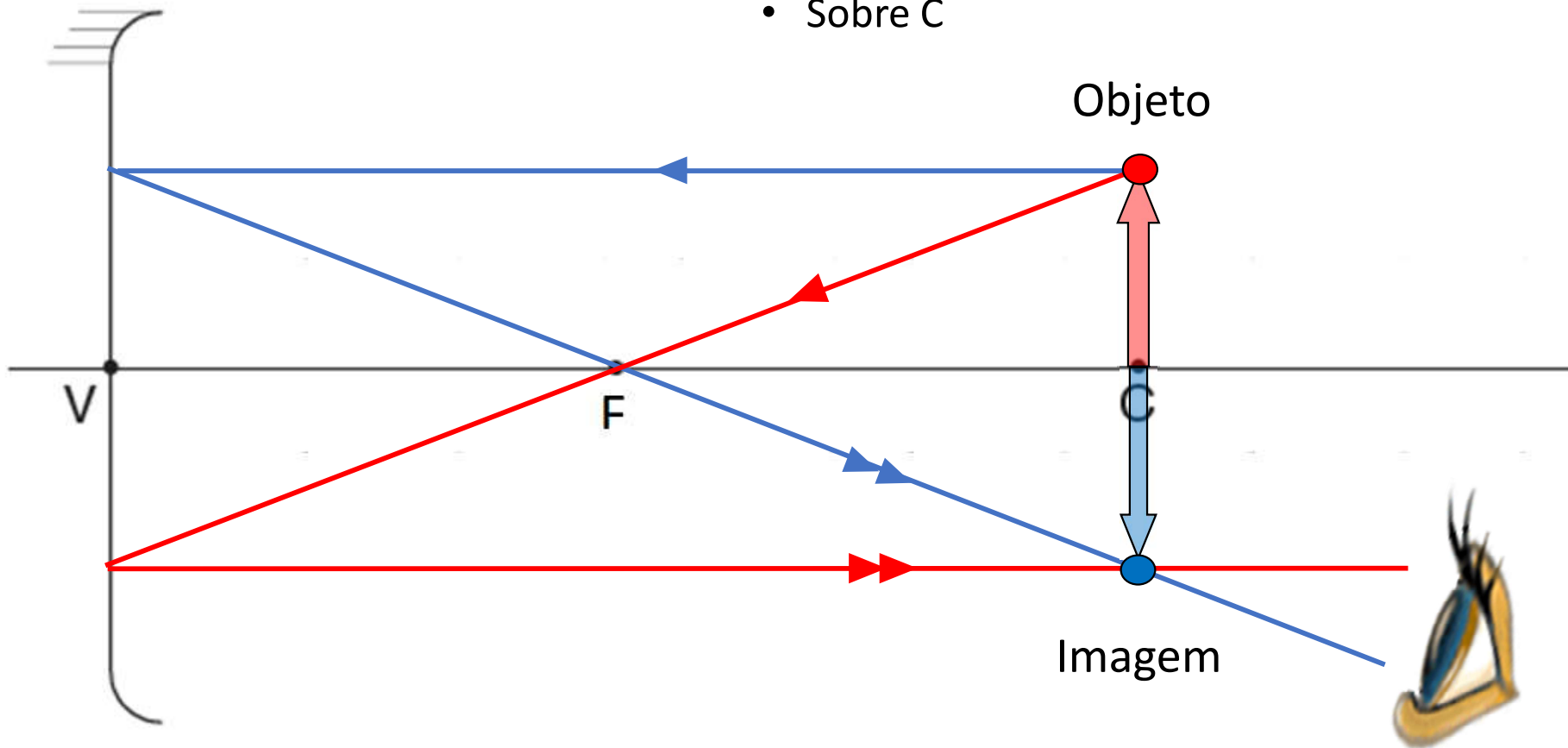

## 2. espelho côncavo e objeto real sobre C → Imagem

- Real
- Invertida
- Do mesmo tamanho
- Sobre C

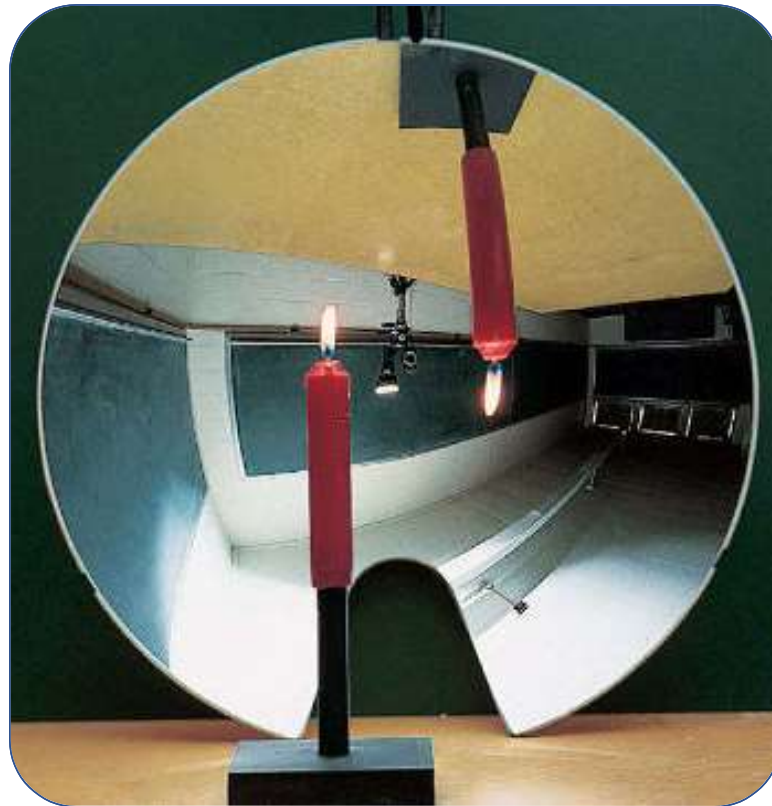

### 3. espelho côncavo e objeto real entre F e C → Imagem

- Real (na frente do espelho)
- Invertida
- Maior
- Depois C

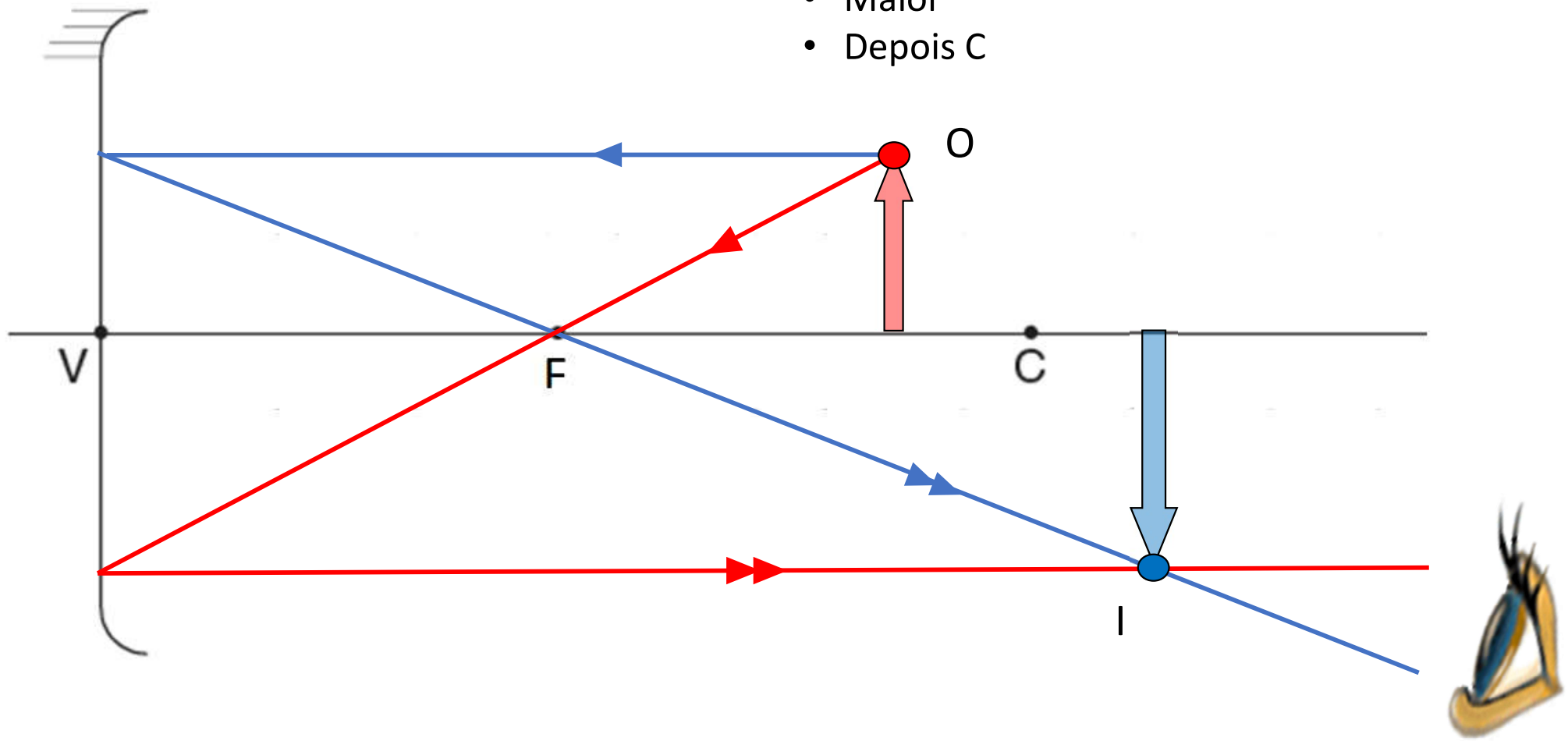

### 3. espelho côncavo e objeto real entre F e C

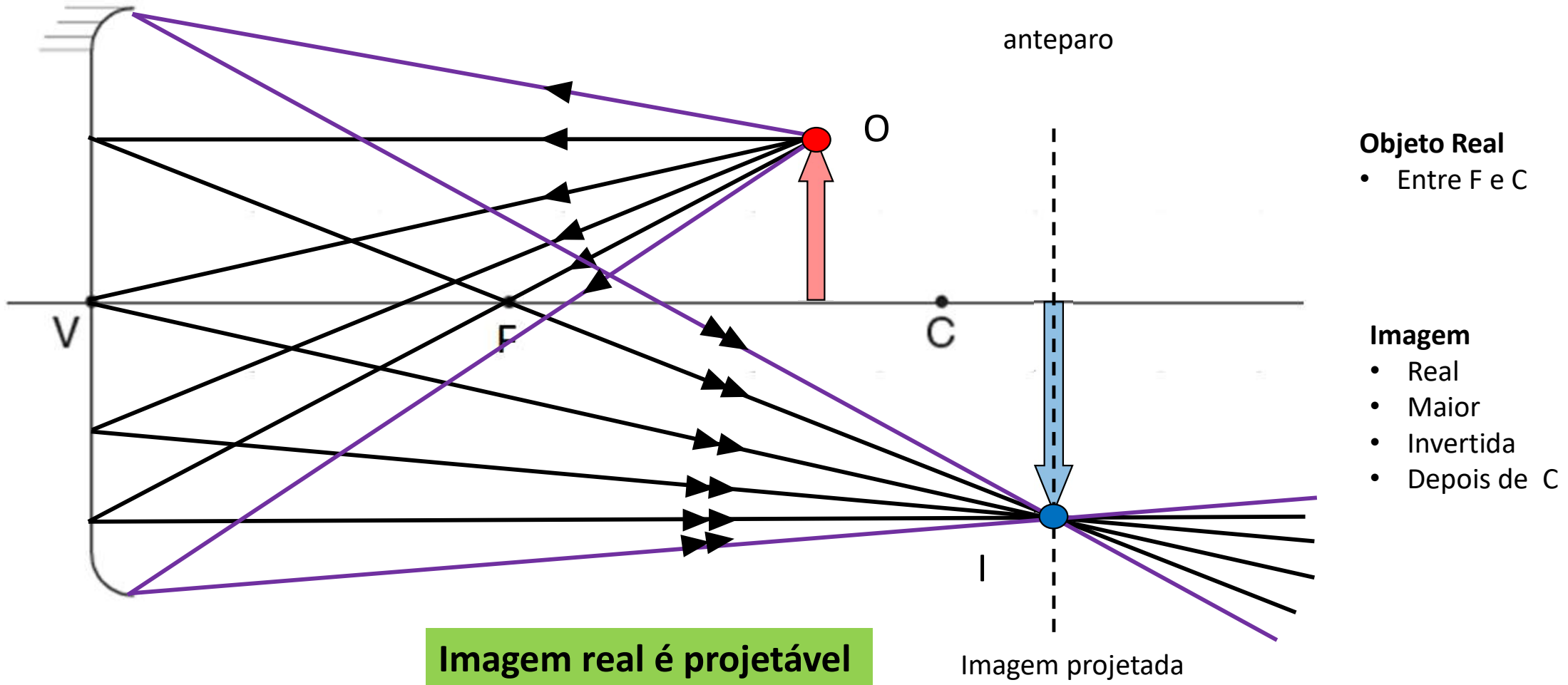



### 3. espelho côncavo e objeto real entre F e C

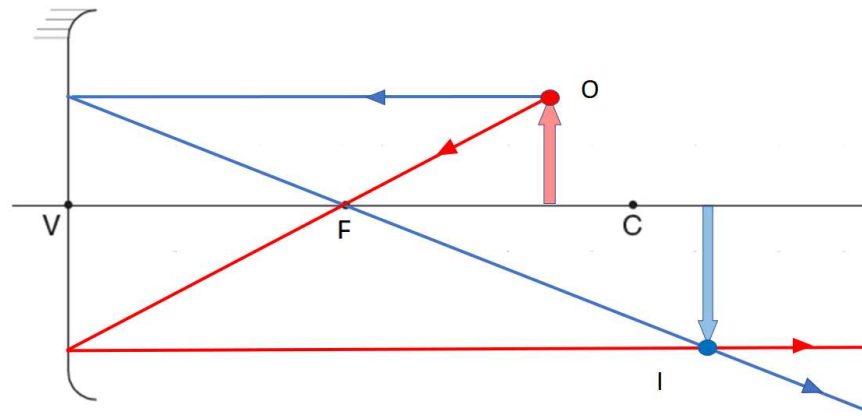

#### Objeto Real

- Entre F e C

#### Imagem

- Real
- Maior
- Invertida
- Depois de C



## Espelho côncavo – caso 3

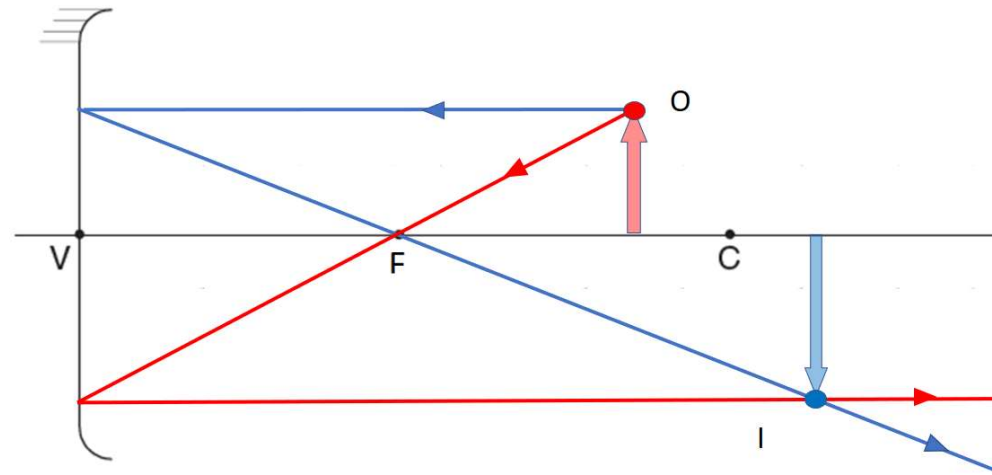

**Objeto Real**

- Entre F e C

**Imagem**

- Real
- Maior
- Invertida
- Depois de C



4. espelho côncavo e objeto real sobre F → imagem no infinito ou imagem imprópria

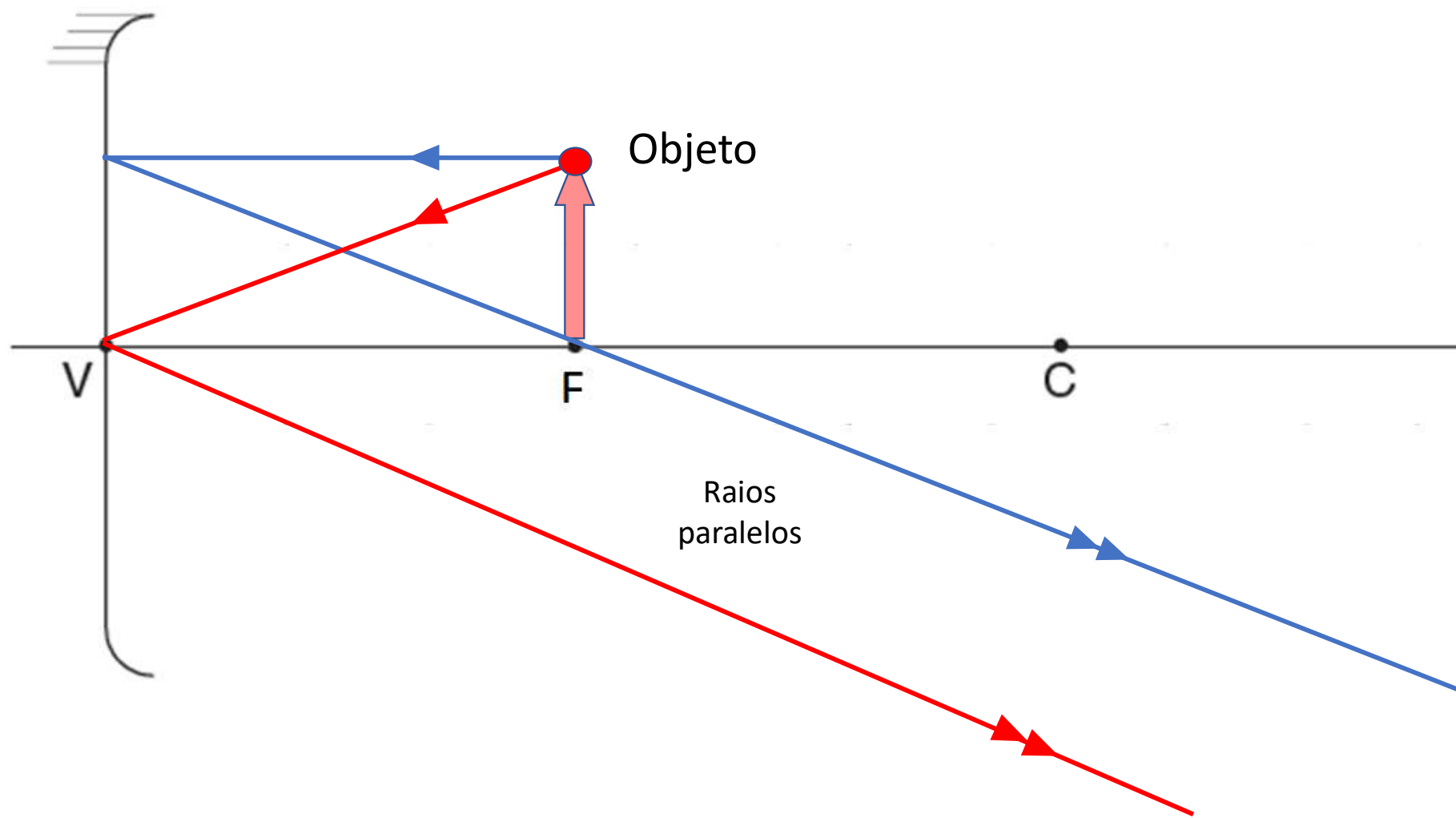

5. espelho côncavo e objeto real entre V e F →

Imagem

- Virtual (atrás do espelho)
- Direita
- Maior

Imagem

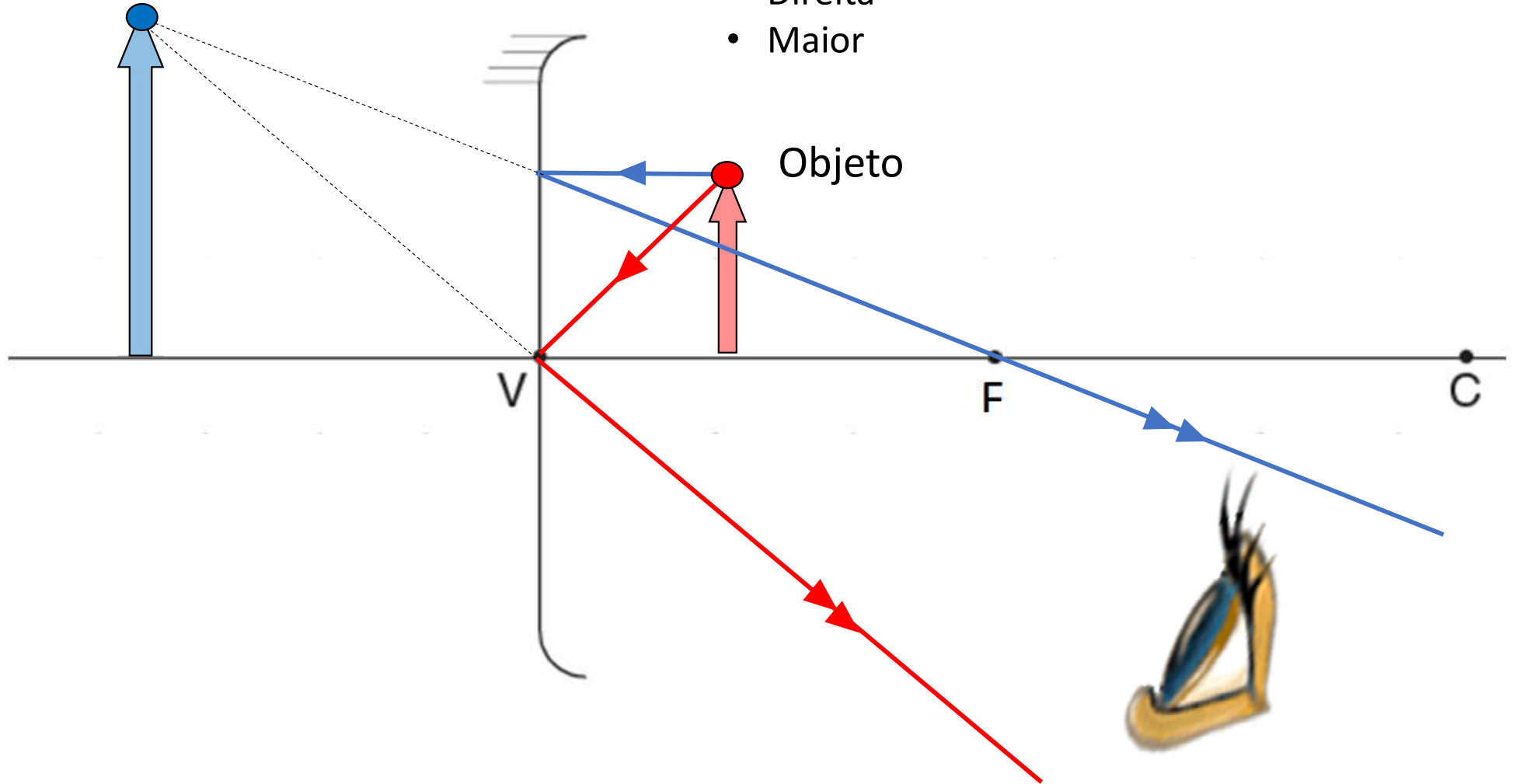

Objeto

## Caso 5: espelho côncavo e objeto real entre V e F

### Imagem

- Virtual
- Direita
- Maior
- Atrás do espelho

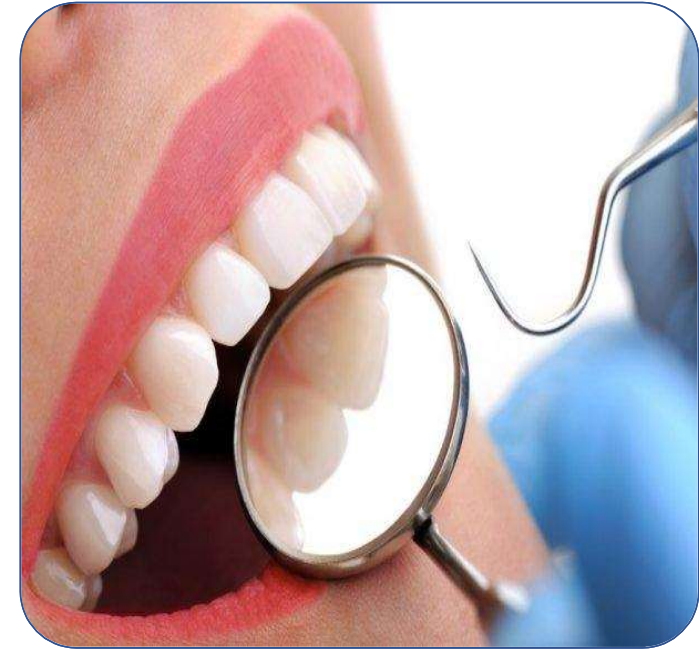

## 6. espelho convexo e objeto real em qualquer posição

### Imagem

- Virtual (atrás do espelho e entre F e V)
- Direita
- Menor

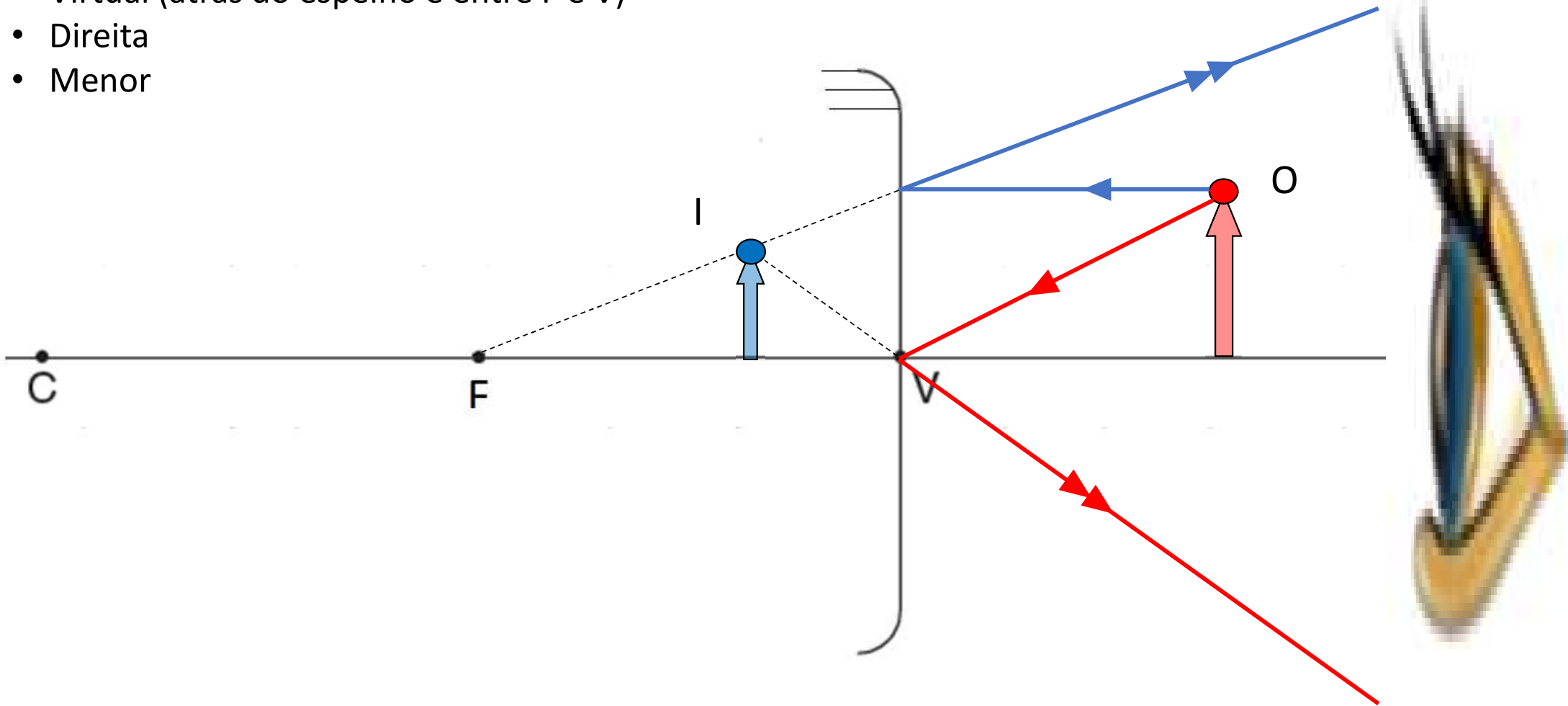

## Caso único: espelho convexo

### Imagem

- Virtual
- Direita
- Menor
- Atrás do espelho

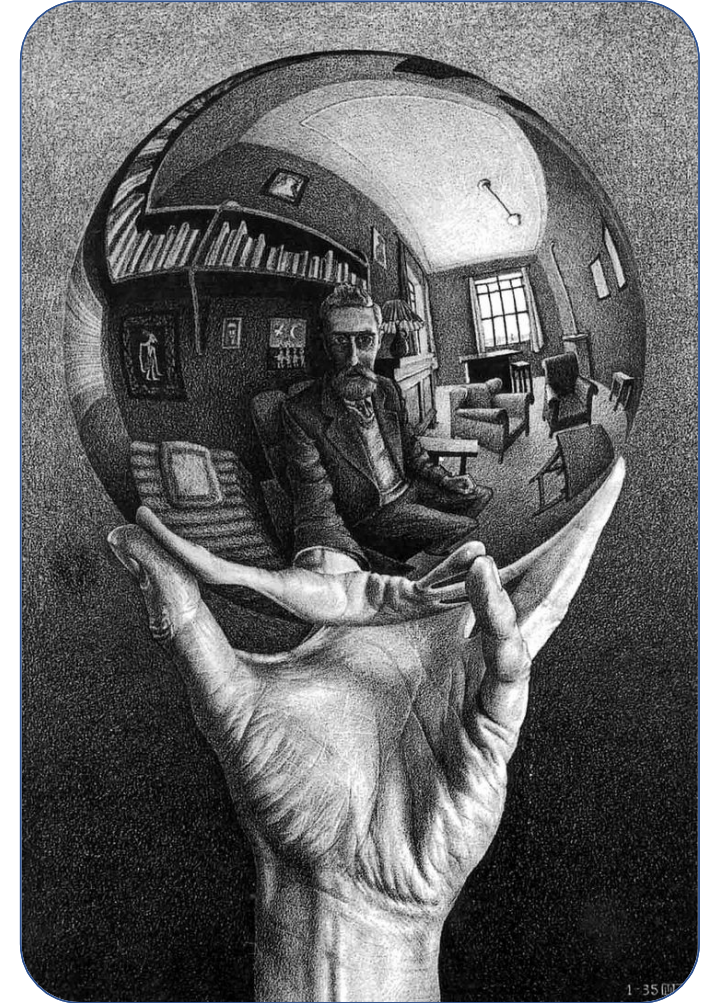

M. C. Escher (1898 – 1972)

**Caso único: espelho convexo → Imagem**

- Virtual
- Direita
- Menor
- Atrás do espelho





# **Classificação: objeto, imagem e suas naturezas**

## Ponto objeto, ponto imagem e suas naturezas

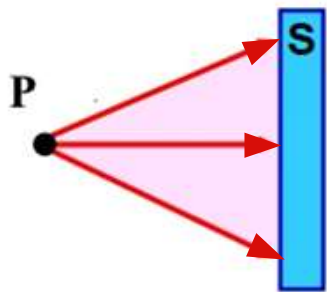

P é vértice de um feixe divergente que incide no sistema (entra abrindo).

Ponto Objeto Real

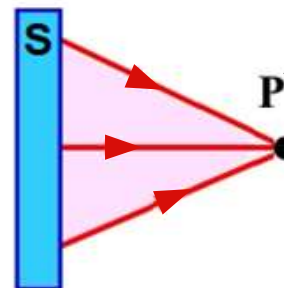

P' é vértice de um feixe convergente que emerge do sistema (sai fechando).

Ponto Imagem Real

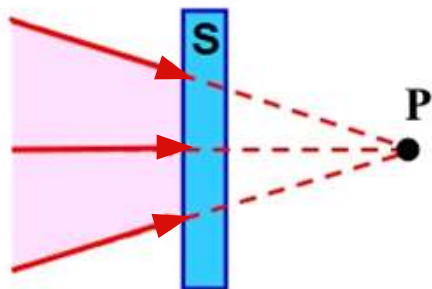

P é vértice de um feixe convergente que incide no sistema (entra fechando).

Ponto Objeto Virtual

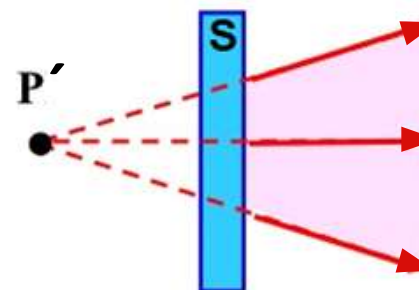

P' é vértice de um feixe divergente que emerge do sistema (sai abrindo).

Ponto Imagem Virtual

*S: sistema óptico. Pode ser um espelho ou uma lente, por exemplo*

## Ponto objeto, ponto imagem e suas naturezas

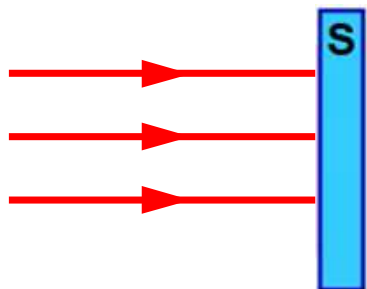

Feixe de raios  
paralelos que incide  
no sistema

Objeto impróprio

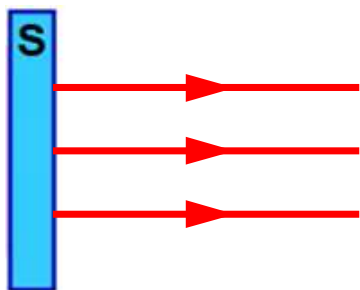

Feixe de raios  
paralelos que emerge  
do sistema

Imagem imprópria

*S: sistema óptico. Pode ser um espelho ou uma lente, por exemplo*

## Plano focal de um espelho côncavo

# Eixos secundários

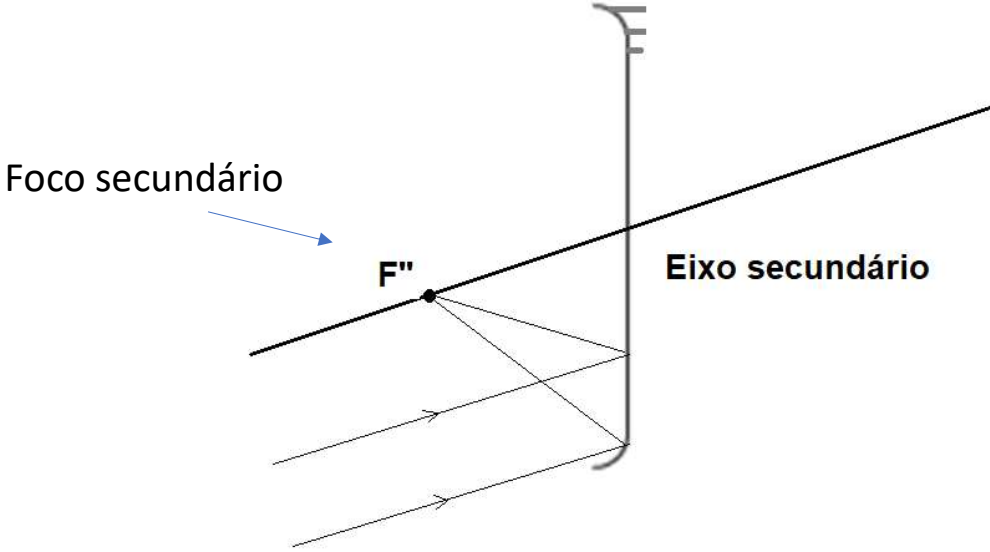
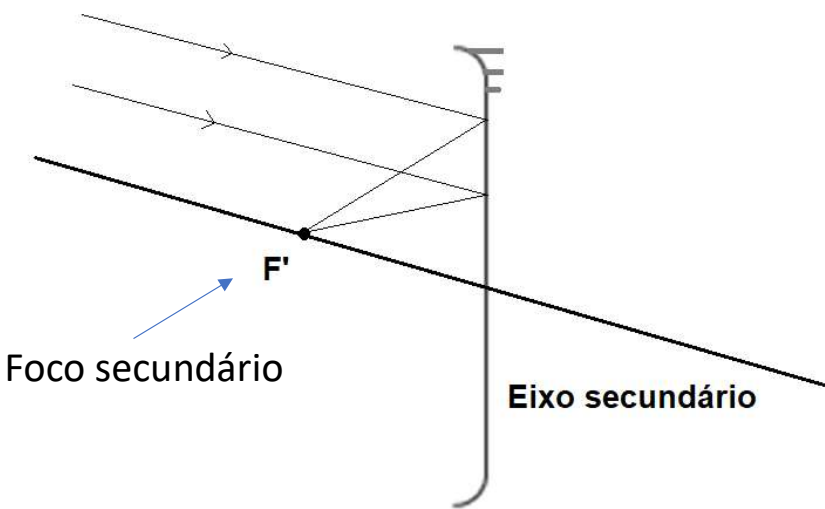
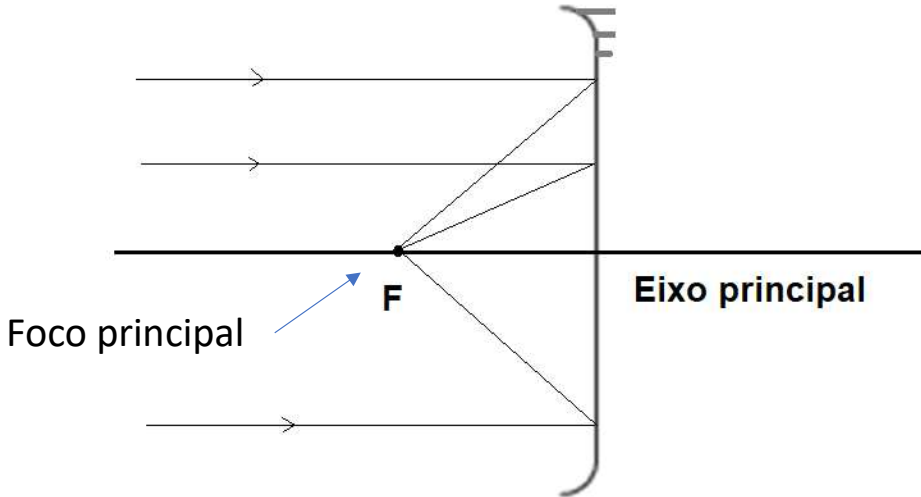

O plano focal de um espelho côncavo

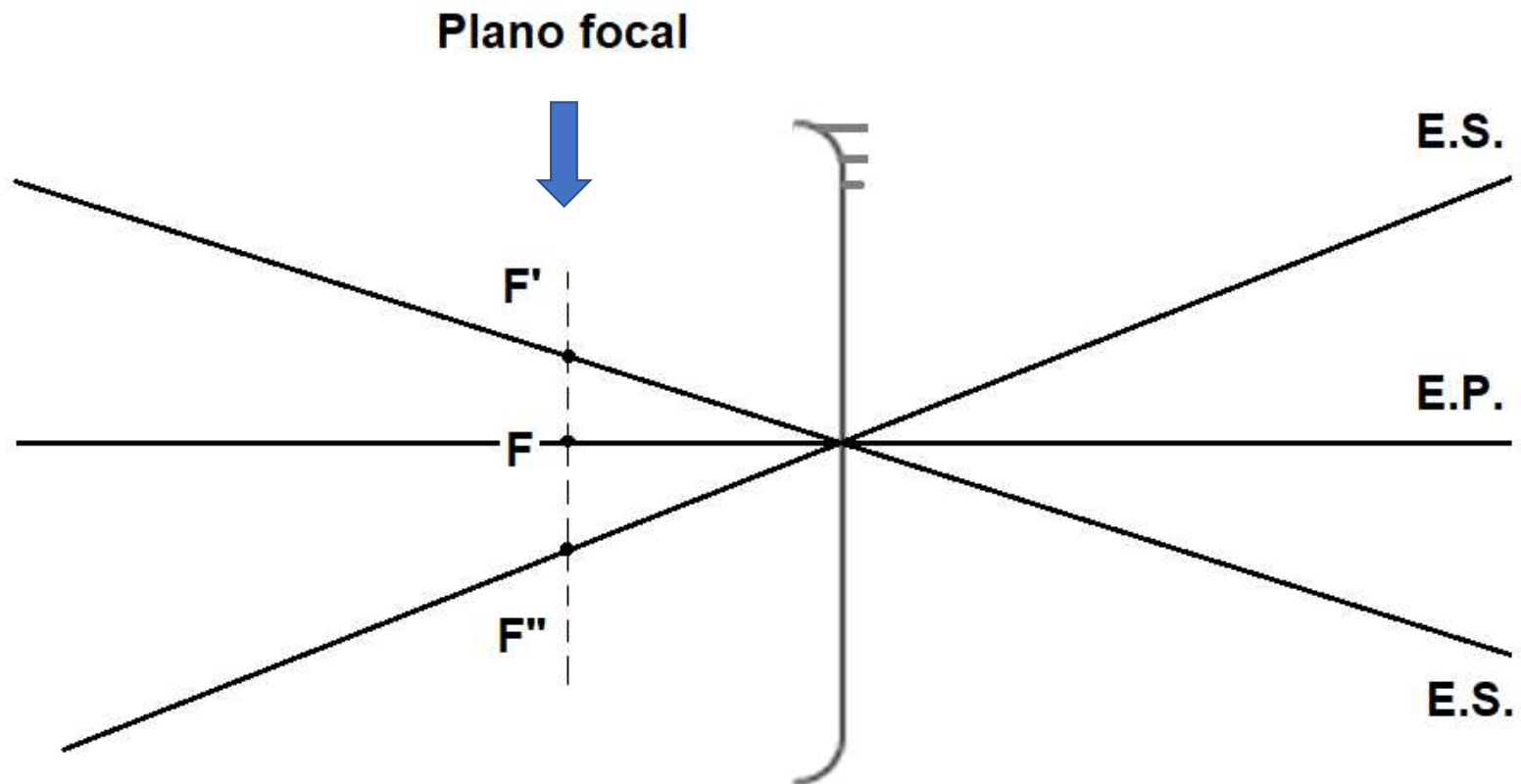

## O plano focal de um espelho côncavo

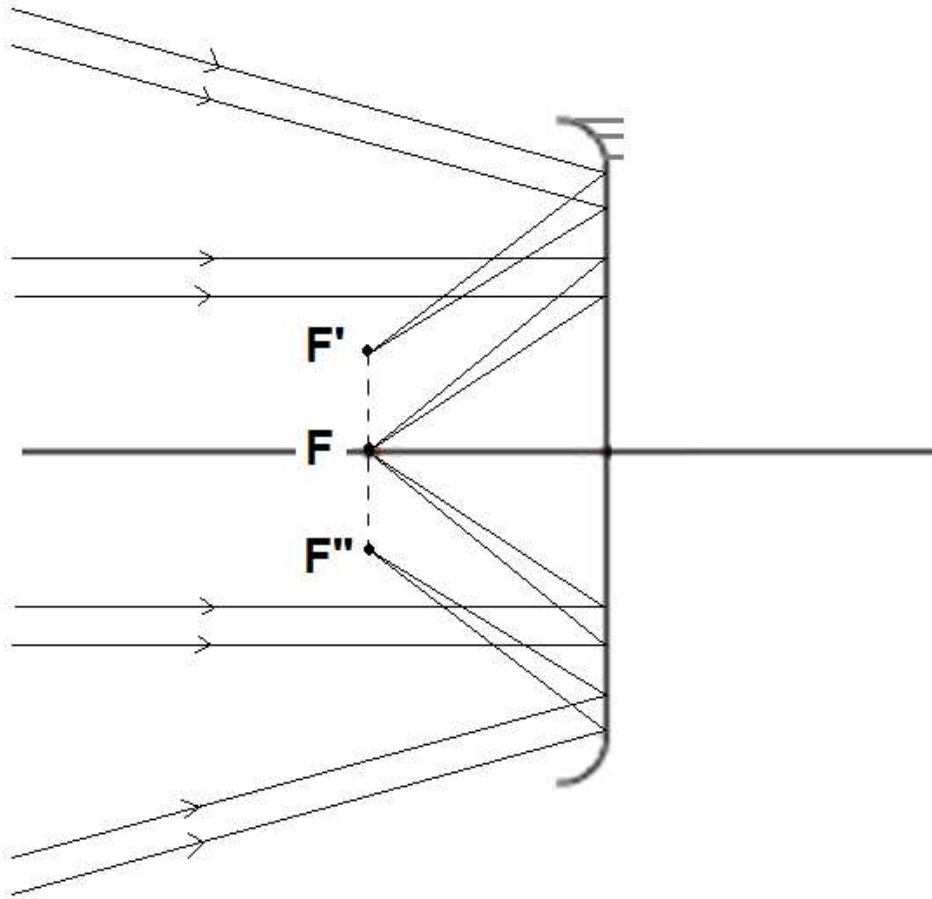

Para objetos extensos e distantes, a imagem se forma no plano focal.

